

A部詳細断面図

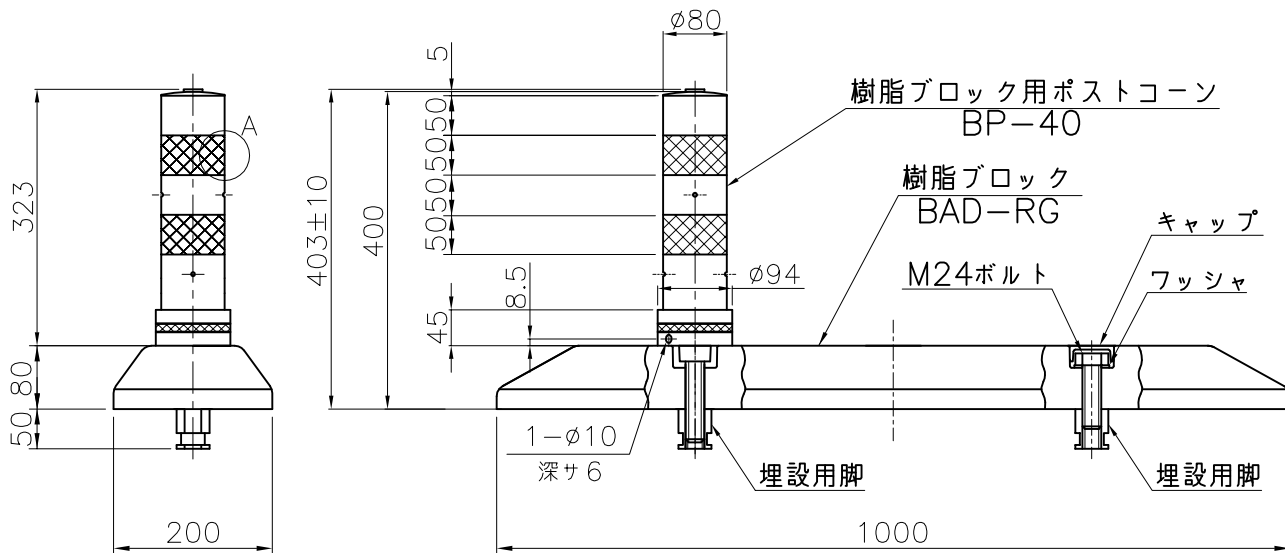
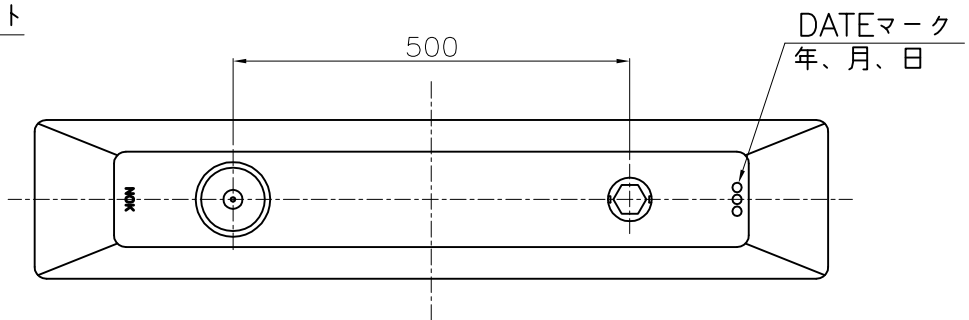

NOK株式会社

品名	再生樹脂ブロック付ポストコーン		
型式	図面番号	※色	
BAD-RG-40-R	FP0361D0	橙	
BAD-RG-40-M	FP0361D2	緑	
※色ハポストコーン色ヲ示ス			