

A部詳細断面図

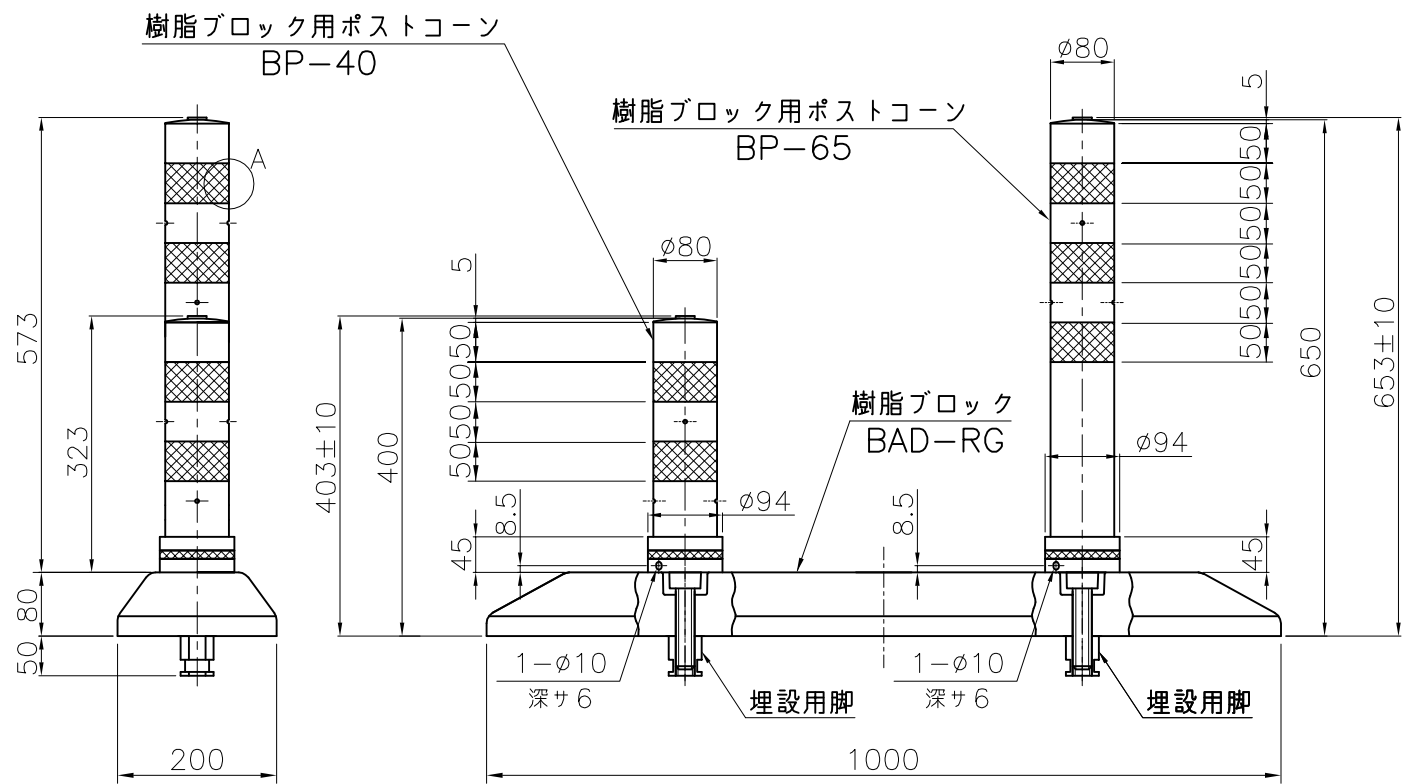
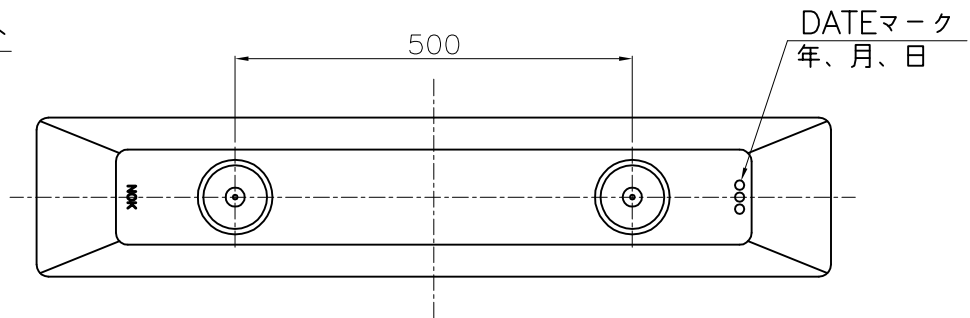

NOK株式会社

品名		再生樹脂ブロック付ポストコーン	
型式		図面番号	※色
BAD-RG-40-65-R		FP0361E0	橙
BAD-RG-40-65-M		FP0361E2	緑
※色ハポストコーン色ヲ示ス			